

GYT

LA FERMETURE SUR MESURE



Fabrication
Française



Portes de garage | Motorisations

www.gyt.fr



Les avantages

- **Sécurité** : la porte est équipée d'un système anti-pince doigts conforme aux normes de sécurité en vigueur. Fabriquée en acier et munie de chariot double galets, la porte résiste aux effractions.
- **Gain de place** : une ouverture parallèle au plafond pour libérer toute la hauteur de l'entrée de votre garage. Idéal pour les véhicules hauts et les hauteurs de plafond bas !
- **Garantie** : les panneaux sont garantis 5 ans et le laquage des portes est garanti 2 ans.
- **Sur-mesure** : pour s'adapter à tous les projets mais aussi en dimensions standards.

Options

Décoration ALUNOX

Épaisseur de l'alunox : 1,5 mm
Format standard pour tous les décors ALUNOX



► Autres motifs disponibles sur demande

Hublots

Trois modèles de hublots rectangulaires :



N°85
522 x 365

Hublot isolé plexi
transparent



N°89
522 x 365

Hublot verre feuilleté
double vitrage dépoli



N°78
522 x 365

Hublot verre feuilleté
double vitrage
transparent

31 COLORIS AU CHOIX

dont 2 coloris de base :
blanc 9016 satiné et
gris 7016 satiné

Page **11**

ATTENTION

Nous déconseillons fortement les couleurs foncées en cas d'exposition directe au soleil (plein sud) pour éviter un vieillissement prématuré des couleurs et des problèmes de dilatation susceptibles d'entraîner des cloquages ou des phénomènes de cintrage.

Motifs et textures des panneaux

Trois combinaisons possibles pour allier finitions et textures :



Lisse sans motif



Lisse une rainure
(uniquement en sur-mesure)

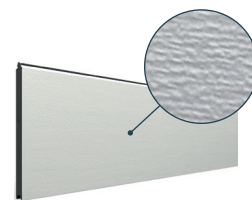

Woodgrain sans motif

Éléments techniques

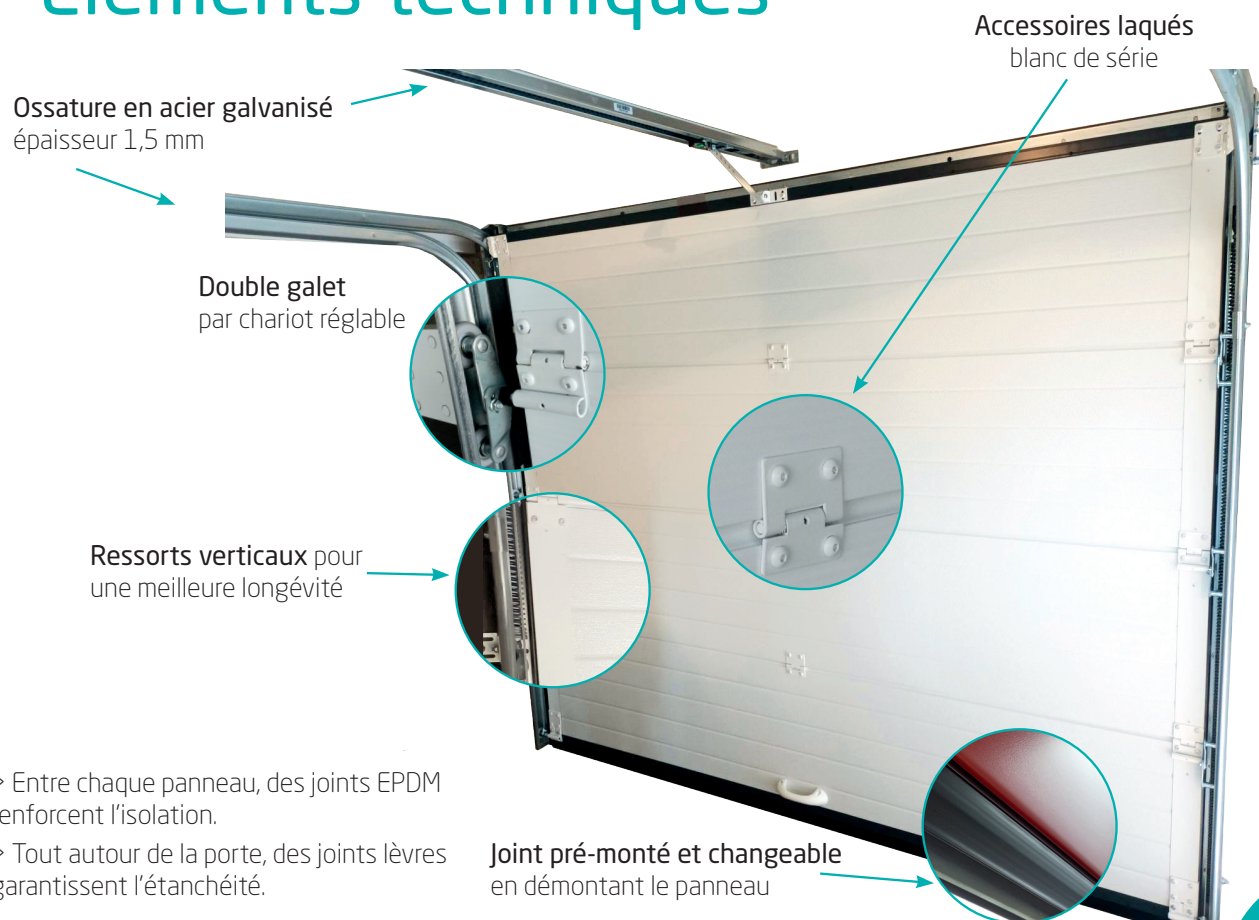

> Entre chaque panneau, des joints EPDM renforcent l'isolation.

> Tout autour de la porte, des joints lèvres garantissent l'étanchéité.

Joint pré-monté et changeable en démontant le panneau

Notre offre en dimensions standards

Composition du panneau

Tôle acier galvanisé :

- > épaisseur 0,45 mm en Woodgrain
- > épaisseur 0,60 mm en lisse

Mousse polyuréthane haute densité

Couche de finition

Couche primaire

Prétraitement chimique

Revêtement en zinc / aluminium

Substrat

Revêtement en zinc / aluminium

Prétraitement chimique

Peinture protectrice

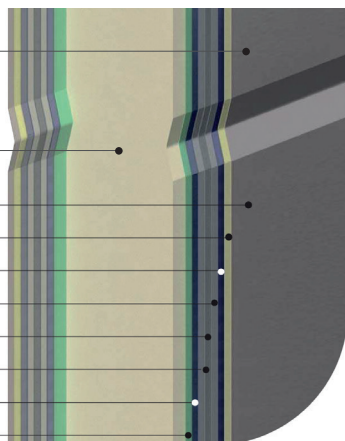

La porte de garage sectionnelle plafond existe en sur-mesure mais aussi en **dimensions standards** !

Dimensions standards (largeur par hauteur)

- 2400 x 2000
- 3000 x 2000
- 4000 x 2000
- 2400 x 2125
- 3000 x 2125
- 4000 x 2125

Deux coloris standards (uniquement)

- Blanc 9016 satiné
- Gris 7016 satiné

Motifs et textures des panneaux

- Lisse sans motif
- Woodgrain sans motif

Options possibles

- Ressort pré-tendu
- Cache ressort

Données techniques

Largeur maxi	4475 mm
Hauteur maxi	2500 mm
Épaisseur du panneau	40 mm
Retombée de linteau minimum	
> Porte manuelle	130 mm
> Porte motorisée BERNER et SOMFY	115 mm
> Porte motorisée SOMMER	140 mm
Ecoïçons minimum	100 mm



Les avantages

- **Gain de place** : l'ouverture sur le côté permet d'utiliser l'intégralité de la hauteur de votre garage. Idéal pour garder un espace de stockage au plafond.
- **Garantie** : les panneaux sont garantis 5 ans et le laquage des portes est garanti 2 ans.

Options

Décoration ALUNOX

Épaisseur de l'alunox : 1,5 mm
Format standard pour tous les décors ALUNOX



► Autres motifs disponibles sur demande

Hublots

Trois modèles de hublots rectangulaires :



N°85
530 x 365
Hublot isolé plexi
transparent



N°89
530 x 365
Hublot verre feuilleté
double vitrage dépoli



N°78
530 x 365
Hublot verre feuilleté
double vitrage
transparent

31 COLORIS AU CHOIX

dont 2 coloris de base :
blanc 9016 satiné et
gris 7016 satiné

Page **11**

ATTENTION

Nous déconseillons fortement les couleurs foncées en cas d'exposition directe au soleil (plein sud) pour éviter un vieillissement prématuré des couleurs et des problèmes de dilatation susceptibles d'entraîner des cloquages ou des phénomènes de cintrage.

Motifs et textures des panneaux

Trois combinaisons possibles pour allier finitions et textures :



Lisse sans motif



Lisse une rainure

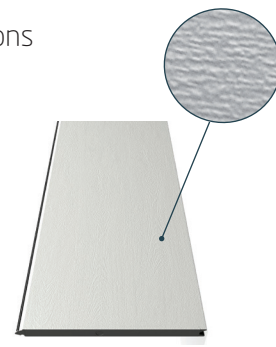

Woodgrain sans motif

Éléments techniques

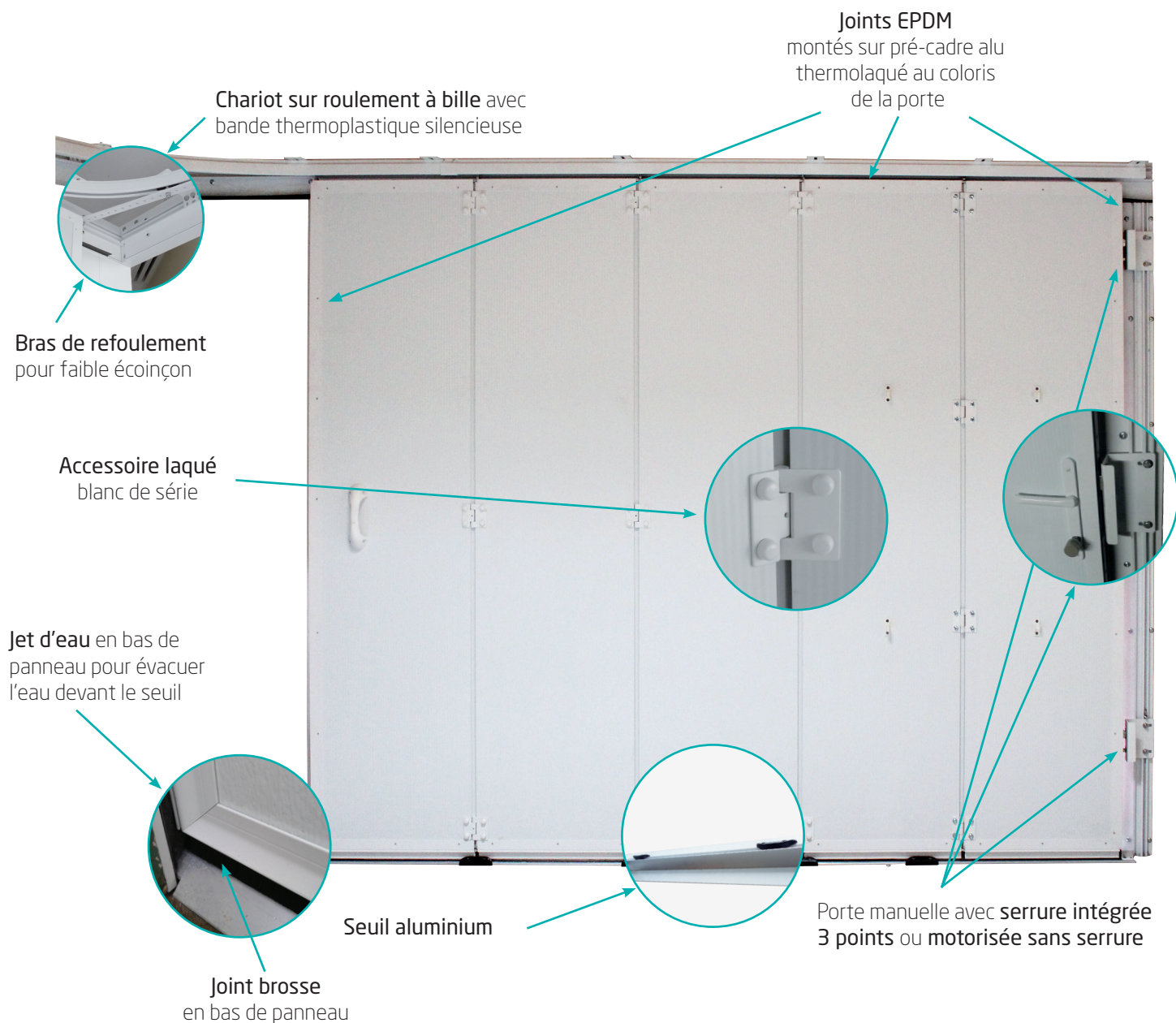

Composition du panneau

Tôle acier galvanisé :

- > épaisseur 0,45 mm en Woodgrain
- > épaisseur 0,60 mm en lisse

Mousse polyuréthane haute densité

Couche de finition

Couche primaire

Prétraitement chimique

Revêtement en zinc / aluminium

Substrat

Revêtement en zinc / aluminium

Prétraitement chimique

Peinture protectrice

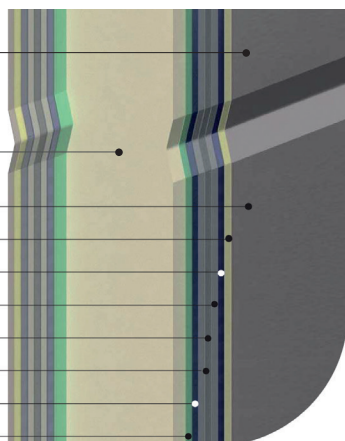

Données techniques

Largeur maxi	5500 mm
Hauteur maxi	2600 mm
Épaisseur du panneau	40 mm
Retombée de linteau minimum	
> Porte manuelle ou motorisée	130 mm

Étude personnalisée systématique pour veiller au bon positionnement du moteur en fonction des écoinçons et retombée de linteau.

Porte de garage sectionnelle

Motorisation



Nous proposons trois marques de motorisation à associer à nos portes de garage sectionnelles :

SOMMER, BERNER, SOMFY.

Ces trois marques disposent de moteurs avec des particularités communes :

moteur tirant-poussant / fonction ouverture partielle / récepteur radio intégré / deux émetteurs 4 fonctions / sortie 24 V.C.C pour accessoires

SOMMER

	Modèle S9050	Modèle S9060
Dimensions de la porte sans hublot	jusqu'à 8 m ²	jusqu'à 12 m ²

Options

- Alarme tentative d'effraction (uniquement modèle S9060)
- Déverrouillage extérieur
- Batterie et chargeur
- Clavier à code extérieur

► **Autres options possibles sur demande**

Pièce pour rabaisser le linteau à 100 mm (uniquement sur les portes sectionnelles plafond sur-mesure)



Éclairage de la zone lors des mouvements de la porte par Leds intégrées



Boitier de commande déporté
avec 2 boutons poussoir intégrés



2 émetteurs radio



Clavier à code
(en option)

BERNER

	Modèle GA203
Dimensions de la porte	jusqu'à 12 m ²

Éclairage de la zone lors des mouvements de la porte par Leds intégrées

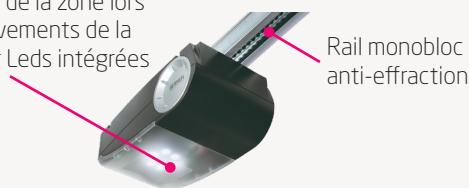

Rail monobloc anti-effraction

Options

- Clavier à code extérieur
- Bouton poussoir radio

► **Autres options possibles sur demande**



2 émetteurs radio



Clavier à code radio
(en option)

SOMFY

	Modèle Dexxo Smart io
Dimensions de la porte	jusqu'à 12 m ²

io pour domotique

Rail monobloc anti-effraction



Éclairage de la zone lors des mouvements de la porte par Leds intégrées

Options

- Clavier à code extérieur
- Batterie et chargeur

► **Autres options possibles sur demande**



2 émetteurs radio



Emetteur mural Wall switch io
(en option)



Digicode
(en option)



Tahoma switch io
(en option)

Porte de garage Coulissante



La porte de garage coulissante est disponible en **ALU** ou en **PVC**. Elle peut être équipée d'hublots pour laisser passer la luminosité dans votre garage.

La porte de garage coulissante reste un modèle classique et intemporel et répond à tous les types d'habitat.

➤ Matériaux disponibles

- **PVC broché** 24 mm d'épaisseur, finition grain d'orge et disponible en blanc 9016 (de base) ou teinté masse beige 1015 (en option)
- **PVC Classique, Rustique et Standing** pour les dimensions standards uniquement en largeur 2,40m, 3m et 3,60m
- **Aluminium extrudé** 24 mm d'épaisseur, disponible dans 31 coloris + 1 ton bois (coloris page 11)



Les labels **Qualimarine**, **Qualicoat** et **Qualidéco** s'appliquent sur les portes de garage coulissantes en aluminium extrudé.



Béquille
(en option)

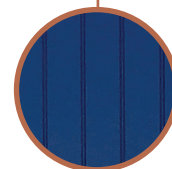

Finition mouchette
(ALU)



Serrure 3 points alu carénée
(en option pour les portes PVC)

Trouvez l'inspiration pour votre future porte de garage sur notre site internet www.gyt.fr

RETROUVEZ NOTRE NUANCIER DES COLORIS

Page **11**



Verre polycarbonate

Hublot rectangulaire
(en option et avec encadrement blanc ou noir)



Verre feuilleté opale



Seuil galva
(en option pour les portes PVC)



Rail galva avec chariot 2 roulettes
(chariot luxe en option)



Les avantages

- **Facilité de pose** : la porte de garage enroulable est très simple et rapide à poser.
- **Gain de place** : enroulée autour d'un axe, elle devient invisible une fois repliée sur elle-même.
- **Sécurité** : la barre palpeuse située à la base de la porte permet de stopper la fermeture en cas de détection d'obstacle.
- **Garantie** : la motorisation et l'automatisme de la porte de garage enroulable sont garantis 5 ans.

Types de pose



Pose en applique intérieure



Pose en applique extérieure

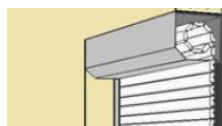

Pose sous linteau en extérieur



Pose sous linteau en intérieur

Données techniques

Section des coffres	- 254 mm compatible lame de 55 - 300 mm compatible lame de 55 et 77 - 360 mm compatible lame de 77
Dimensions des coulisses	- 80x27 mm pour un coffre de 254 mm - 90x36 mm pour un coffre de 300 ou 360 mm

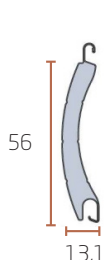

Lame alu 55

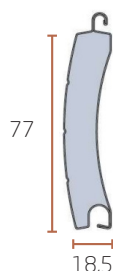

Lame alu 77



Coffre 360 mm

Options

Lame hublot

Apportez une touche de luminosité dans votre garage en intégrant une ou plusieurs lames hublots à votre porte.

Dimensions du hublot 19 x 77 mm



Lame aération extrudée

Cette lame permet d'améliorer l'aération de votre garage.

Dimensions des grilles d'aération 19 x 77 mm



CÔTÉ COLORIS...

Deux coloris de base : blanc 9016 satiné et gris 7016 satiné.
Autre RAL sur demande. Nous consulter.

Porte de garage enroulable

Motorisation



Nous vous proposons une motorisation **SOMFY CS** pour équiper votre porte de garage enroulable. Afin de vous apporter une sécurité et une facilité d'utilisation, cette porte comprend :

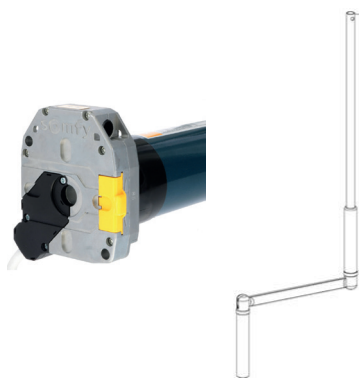

Un moteur CS
avec manoeuvre de secours

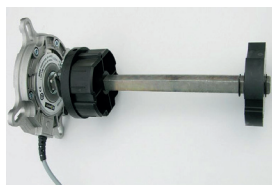

Un pare-chute intégré



Une barre-palpeuse
avec voyant indiquant
le bon fonctionnement



Trois automatismes sont possibles avec le moteur **SOMFY CS** :

► Commande filaire

- Deux points de commande : bouton poussoir et contacteur à clé

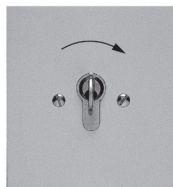

► Commande RTS

- Barre palpeuse filaire optique
- Deux émetteurs radio fournis
- Un bouton poussoir filaire
- Détection d'obstacle automatique
- Possibilité d'un éclairage déporté piloté indépendamment avec la porte



**SOMFY Rollixo
Optimo RTS**

► Commande connectée io

- Barre palpeuse filaire optique
- Deux émetteurs radio fournis
- Détection d'obstacle automatique
- Un bouton poussoir filaire
- Possibilité d'un éclairage déporté piloté indépendamment avec la porte
- Equipements compatibles pour la domotique avec retour d'information



**SOMFY Rollixo
Smart io**

Options io ou RTS



**Emetteur mural 3
canaux Wall switch**



Digicode radio



Tahoma Switch

Porte de garage Battante



Nos portes de garage battantes sont sur-mesure pour s'adapter à tous les projets.

2 vantaux : ouverture extérieure

La porte de garage 2 vantaux se replie en façade. Elle se compose de lames verticales avec barres et écharpes.

Matériaux disponibles

- PVC Classique 24 mm d'épaisseur, Rustique 24 mm renforcé et Standing 28 mm renforcé
- Aluminium extrudé 24 mm



Barres et écharpes

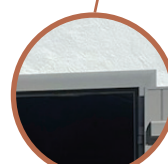

Précadre
(en option)



Ferrage assorti
(en option)



4 vantaux : ouverture intérieure

La porte de garage 4 vantaux est repliable à 90° pour un gain d'espace dans le garage.

Matériaux disponibles

PVC Broché 24 mm d'épaisseur, disponible en blanc 9016 (de base) ou teinté masse beige 1015 (en option)

- Grain d'orge
- Serrure 3 points galva

Pré-cadre PVC

(en option)

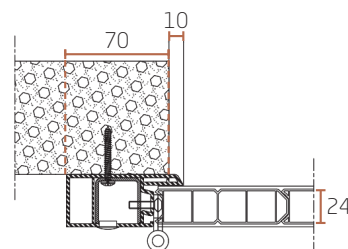

Aluminium isolé 27, disponible dans 31 coloris + 1 ton bois (coloris page 11)

Pré-cadre ALU

(en option)

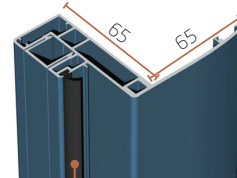

Joint



Seuil galva
(en option pour les portes PVC)



Béquille
(en option pour les portes PVC)



Hublot rectangulaire
(en polycarbonate ou verre feuilleté opale et en option)



Isolé mouchette
(pas de 95 mm)

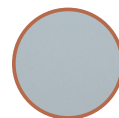

Tôle lisse

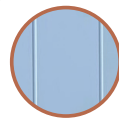

Simple nervure **Double nervure**
(pas de 200 mm) (pas de 145 mm)

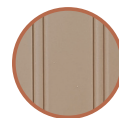

Serrure 3 points alu carénée
(en option pour les portes PVC)



Mousse polyuréthane isolante de 25 mm d'épaisseur



Les labels Qualimarine, Qualicoat et Qualidéco s'appliquent sur les portes de garage battantes en aluminium isolé et extrudé.

Trouver son coloris



➤ ALU & ACIER - 31 COLORIS + 1 TON BOIS (en option)

15 COLORIS TEXTURÉS

Blanc 9016 FT	Gris 7035 FT	Gris 9007 FT	Gris 7016 FT
Gris galet 9006 FT	Gris 2150 sablé	Gris 2500 sablé	Gris 2900 sablé
Noir 2100 sablé	Noir 9005 FT	Noir 2200 sablé	Bleu 2700 sablé
Mars sablé	Rouge 3004 FT	Vert 6005 FT	

16 COLORIS SATINÉS

Blanc 9016 satiné*	Blanc crème 9010 satiné	Beige 1015 satiné	Gris 7035 satiné
Vert 6005 satiné	Vert 6009 satiné	Vert 6019 satiné	Vert 6021 satiné
Bleu 5003 satiné	Bleu 5010 satiné	Bleu 5014 satiné	Bleu 5024 satiné
Gris 7016 satiné*	Rouge 3004 satiné	Marron 8011 satiné	Bleu canon

1 TON BOIS (en option)



Ton bois
chêne doré*

*uniquement sur les portes de garage coulissantes et battantes

* Coloris de base pour la porte de garage sectionnelle plafond, sectionnelle latérale et la porte de garage enroulable.

Coloris non contractuels.

Les techniques de l'imprimerie ne permettent pas de restituer très exactement la couleur réelle.

Vérifier impérativement le coloris choisi sur un nuancier RAL.

Nous consulter pour tout autre coloris non présenté sur ce document.

➤ PVC - 9 COLORIS + 2 TONS BOIS

Les teintés masse

Blanc 9016	Beige 1015	Gris 7035	Bleu 5024	Vert 6021
Gamme Classique, Rustique Standing	Gamme Standing	Gamme Standing	Gamme Rustique	Gamme Rustique

Tous nos coloris PVC sont des coloris approchants.

Les plaxés*

Rouge 3005	Bleu 5007	Bleu 5024	Vert 6005	Vert 6021	Gris 7016	Ton bois chêne doré	Ton bois chêne irlandais

*uniquement sur les gammes Rustique et Standing

Porte de garage sectionnelle plafond, latérale, coulissante, battante

Porte de garage coulissante et battante

GYT

LA FERMETURE SUR MESURE

Retrouvez-nous



GYT Ambellya

GYT

5 RUE DU GRAND PRÉ
ZI DE L'ECUYÈRE - BP 70633
49306 CHOLET CEDEX

Tél. **02 41 62 54 29**
Mail **contact@gyt.fr**

www.gyt.fr



Votre installateur conseil